

**sapa:**

**buildingsystem**

ARCHITECTURAL ALUMINIUM SOLUTIONS

# AVANTIS 70

Portes et Fenêtres





# AVANTIS 70

## Portes et Fenêtres en aluminium

Avantis 70 est un système à isolation thermique haute performance à trois chambres d'une profondeur de construction de 70 mm. Avantis 70 répond largement aux normes récentes en vigueur en matière d'isolation thermique et offre une solution compétitive pour les projets résidentiels, commerciaux et industriels.

### Economiser l'énergie sur base modulaire

- Avantis 70 est un système à trois chambres. La forme coudée et les renforts de fibres de verre des barrettes en polyamide de 35 mm de largeur limitent la conduction calorifique. En conséquence, le système Avantis 70 obtient une performance particulièrement bonne en matière d'isolation thermique, ce qui implique une diminution de la consommation énergétique, tout bénéfice en faveur de l'environnement.
- Vitrage maximal de 55 mm pour le dormant et de 65 mm pour l'ouvrant.
- Les dormants ouvrant à l'intérieur ont un joint central en co-extrusion pour une performance thermique et acoustique plus élevée.
- Tous les volets et dispositifs de ventilation standard peuvent être intégrés aisément au système Avantis 70.

#### Performance thermique modulaire

Avantis 70 Basic	2,1 W/m <sup>2</sup> K - 2,6 W/m <sup>2</sup> K
Avantis 70 I	1,9 W/m <sup>2</sup> K - 2,3 W/m <sup>2</sup> K
Avantis 70 SI	1,1 W/m <sup>2</sup> K - 2,0 W/m <sup>2</sup> K
Avantis 70 SHI	1,0 W/m <sup>2</sup> K - 1,8 W/m <sup>2</sup> K







Architecte: Michel van Langenhove, Belgique

## Design

- Différentes combinaisons de profilés sont possibles, y compris avec d'autres produits Sapa Building System - nous pensons par exemple aux systèmes de façades et de vérandas.
- Avantis 70 est disponible en plusieurs finitions design: Classic, Softline, Rustic, Reko, HV (ouvrant caché), HD (usage intensif) et Pastorie (retro-fit).
- Pas de capuchons cache-drainage, grâce au dispositif masqué d'évacuation des eaux.
- Plusieurs possibilités: porte à frappe, porte simple ou double, porte ouvrant vers l'intérieur ou vers l'extérieur.
- Vaste éventail de profilés de finition supplémentaires. Ceux-ci garantissent un montage parfait sur le bâtiment.
- Les profilés pour ouvrants, pour dormants et pour montants intermédiaires sont disponibles en différentes dimensions et répondent ainsi aux exigences fixées en termes de design et de stabilité.
- Choix étendu de charnières, de poignées et de quincailleries.
- Différents designs disponibles pour les parclose.

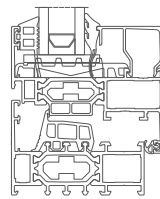

Classic (droit)

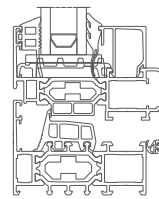

Softline (arrondi)

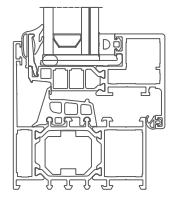

HV (ouvrant caché)

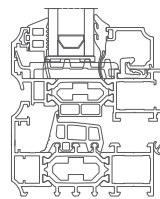

Rustic (décoration)

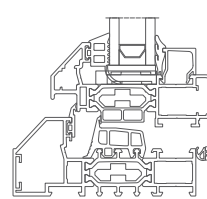

Reko (rénovation)

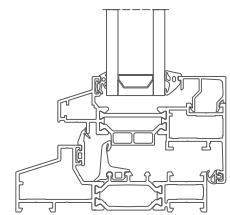

Ligna (steel look)

# THERMICITÉ MODULAIRE

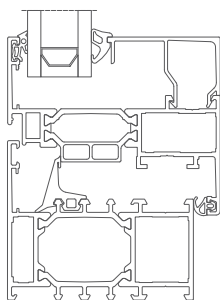

Basic:  $U_i = 2,44 \text{ W/m}^2\text{K}$

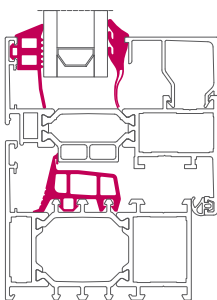

Insulated:  $U_i = 2,16 \text{ W/m}^2\text{K}$

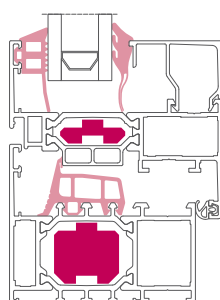

Super Insulated:  $U_i = 1,82 \text{ W/m}^2\text{K}$

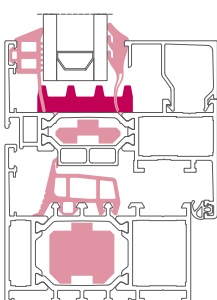

Super High Insulated:  $U_i = 1,70 \text{ W/m}^2\text{K}$

## Avantis 70 Basic

- $U_f = 2,1 \text{ W/m}^2\text{K} - 2,6 \text{ W/m}^2\text{K}$

## Avantis 70 I

- $U_f = 1,9 \text{ W/m}^2\text{K} - 2,3 \text{ W/m}^2\text{K}$
- Joint de vitrage thermique amélioré
- Joint central à protection thermique renforcée

## Avantis 70 SI

- $U_f = 1,1 \text{ W/m}^2\text{K} - 2,0 \text{ W/m}^2\text{K}$
- Joint de vitrage thermique amélioré
- Joint central à protection thermique renforcée
- inserts pré-formés en PE afin de combler la zone d'isolation (concept Foam-power®)

## Avantis 70 SHI

- $U_f = 1,0 \text{ W/m}^2\text{K} - 1,8 \text{ W/m}^2\text{K}$
- Joint de vitrage thermique amélioré
- Joint central à protection thermique renforcée
- inserts pré-formés en PE afin de combler la zone d'isolation (concept Foam-power®)
- Insert en PE sous le vitrage pour un confort thermique optimal (concept Foam-power®)

Avantis 70	Basic	I	SI	SHI
largeur visible dormant + ouvrant (en mm)	99	99	99	99
$U_{\text{châssis}}$	2,44	2,16	1,82	1,70
$U_{\text{fenêtre}} (U_{\text{vitrage}} = 1,1)$	1,60	1,53	1,43	1,40
$U_{\text{fenêtre}} (U_{\text{vitrage}} = 0,8)$	1,39	1,31	1,22	1,18

Valeurs  $U_w$  basées sur un châssis de 1230 x 1480 mm.



Architecte: Anthony Vande Candelaere, Belgique

## Performance

- Les joints d'étanchéité spécialement conçus, la large chambre d'égalisation de pression et le drainage assuré par la chambre avant garantissent l'étanchéité parfaite du système.
- Les trous de drainage assurent une évacuation efficace de l'eau.
- Un obturateur spécialement étudié empêche toute pénétration d'eau sous le joint intermédiaire.
- L'utilisation de joints multiples augmente la résistance acoustique du système.

## Fabrication

- Avantis 70 s'inscrit dans le concept modulaire Eurosystem. Elle est complémentaire aux autres séries Eurosystem. Cela signifie que les constructeurs peuvent offrir un service maximal tout en ne conservant qu'un stock minimum de produits.
- La rainure standardisée pour la quincaillerie, conforme à la norme européenne, permet l'utilisation de toutes les quincailleries courantes.
- Différentes traverses renforcées permettent d'assurer, tant horizontalement que verticalement, la stabilité d'ensembles de grandes dimensions.
- Trois méthodes différentes d'assemblage sont possibles. En version Softline, le dormant et l'ouvrant sont assemblés avec la même clame.
- Des outillages à poinçonner ont été spécialement conçus pour les séries Eurosystem et garantissent un montage précis et rapide.
- Sapa Building System propose son propre logiciel SapaLogic, un concept ouvert de domotique pour les fabricants disposant d'un centre d'usinage CNC.







## Projectsupport & -service

- Expérimenté, le Project Team de Sapa Building System vous aide à choisir les solutions qui conviennent le mieux à votre projet.
- Nous pouvons répondre à toutes vos questions concernant les prix, les calculs de résistance, les raccords de constructions, les simulations thermiques, etc.
- Nous pouvons également développer des solutions spécialement adaptées à vos projets.
- Echantillons, catalogues, textes de cahier des charges et dessins, si souhaité sur support digital, peuvent vous être fournis.

**SapaLogic** est un logiciel pour calculer très rapidement et efficacement des châssis, structures, murs rideaux et vérandas. Le logiciel existe en différente version, mais même la version light est déjà très complète.

**SapaThermic** est un logiciel de simulation thermique détaillé pour fenêtres, portes, coulissants et façades. Le logiciel peut être lié à SapaLogic ou peut fonctionner indépendamment.

## Finition

- Ainsi que des couleurs RAL, disponible en mat ou en brillant, il y a une palette avec plusieurs couleurs/ finitions dont l'imitation-bois mais aussi des couleurs métallisées, avec ou sans structure et anodisation en finitions diverses.
- Sapa Building System vous propose également la gamme Colorama, une palette de 18 teintes actuelles disponible en 2 finitions différentes: mat et laquage structuré.
- Une exécution bicolore combinant deux teintes différentes pour les côtés intérieur et extérieur est parfaitement possible.
- Dans le cas d'un chantier mis en oeuvre dans un lieu à atmosphère agressive (marine ou industrielle) un traitement "pré-anodisation" vous est fortement conseillé.
- En ce qui concerne le traitement de la surface, nos profils portent le label de garantie Qualicoat ou Qualanod.







# AVANTIS 70 APPLICATIONS

## Fenêtres

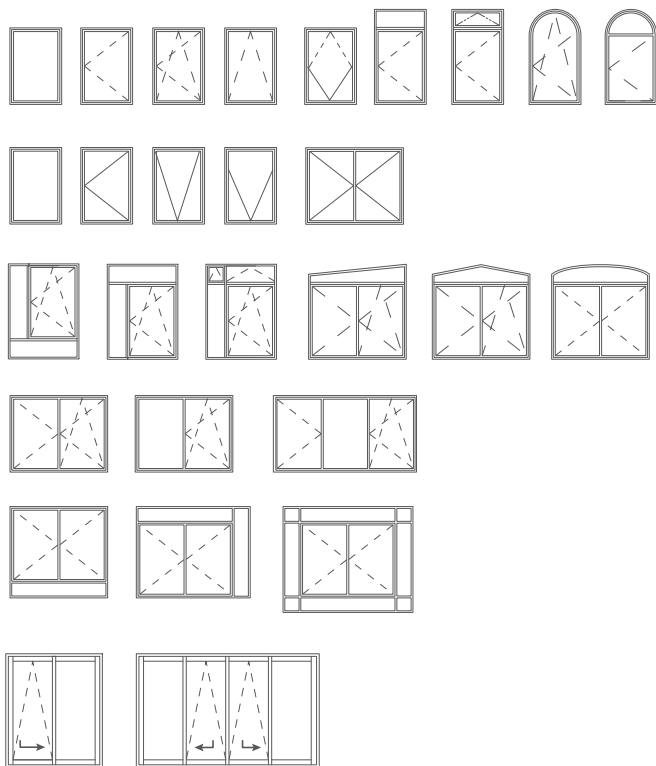

ouvrant à l'extérieur ———

ouvrant à l'intérieur - - - - -

## Portes

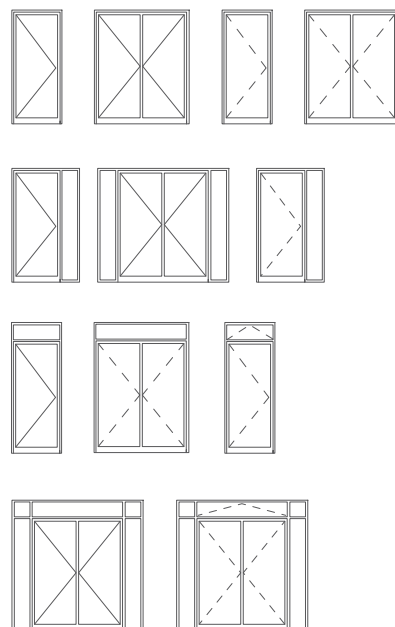

## Securité

- Combinée avec une fermeture multipoints, un vitrage de sécurité et une quincaillerie spécifique, Avantis 70 garantit une résistance parfaite à l'effraction.
- Les parclores tubulaires sont fixées à l'intérieur de telle manière qu'il est impossible de les démonter de l'extérieur.
- Résistance à l'effraction: classe 2 (ENV 1627 - 1630)
- Le système peut être assorti d'une vaste gamme de poignées, verrouillables ou non.



Avantis 70 FR - anti-feu



Avantis 70 SF - résistance à l'effraction

# CARACTÉRISTIQUES



## Dimensions

Largeur visible minimale du dormant	50 mm
Largeur visible minimale du châssis ouvrant vers l'intérieur	89 mm
Largeur visible minimale du châssis ouvrant vers l'extérieur	99 mm
Largeur visible minimale de la porte pivotant vers l'intérieur/ l'extérieur	129 mm
Largeur visible minimale du montant	72 mm
Profondeur du dormant	70 mm
Profondeur de l'ouvrant	80 mm
Fenêtre maximale (largeur x hauteur)	1600 x 2400 mm
Porte maximale (largeur x hauteur)	1300 x 2500 mm

## Vitrage

Hauteur de la pénétration du vitrage	22 mm
Vitrage du dormant	4 - 54 mm
Vitrage de l'ouvrant	4 - 64 mm
Méthode de pose du vitrage	vitrage posé à sec avec joints EPDM ou silicone

## Performances

Coupure thermique | barrettes en polyamide PA 6.6 GF25 de 35 mm, forme coudée

Isolation thermique

	SHI:	$U_f = 1,0 - 1,8 \text{ W/m}^2\text{K}$	EN ISO 10077-2
	Sl:	$U_f = 1,1 - 2,0 \text{ W/m}^2\text{K}$	EN ISO 10077-2
	I:	$U_f = 1,9 - 2,3 \text{ W/m}^2\text{K}$	EN ISO 10077-2
	Basic:	$U_f = 2,1 - 2,6 \text{ W/m}^2\text{K}$	EN ISO 10077-2
Étanchéité à l'air		4	EN 12207
Étanchéité à l'eau		E750	EN 12208
Résistance au vent, test de sécurité		C3	EN 12210
Isolation acoustique		$R_w(C;Ctr) = 48 (-1;-4) \text{ dB} (88.2/16/66.2)$	EN ISO 717/1
Résistance à l'effraction		Classe 2	ENV 1627 - 1630

# AVANTIS 70 PORTES

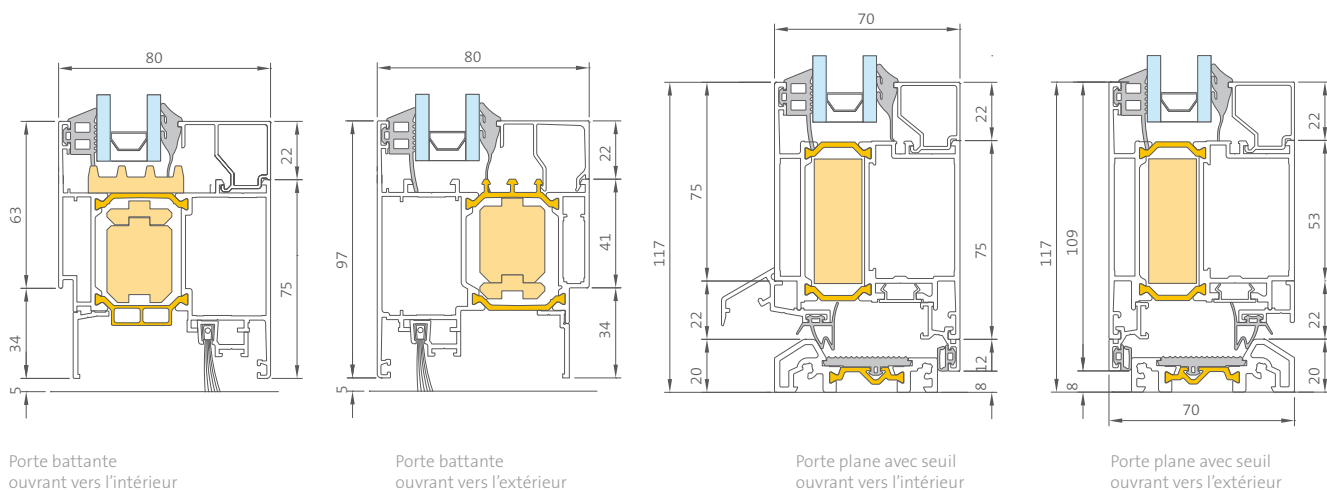

# AVANTIS 70 FENÊTRES

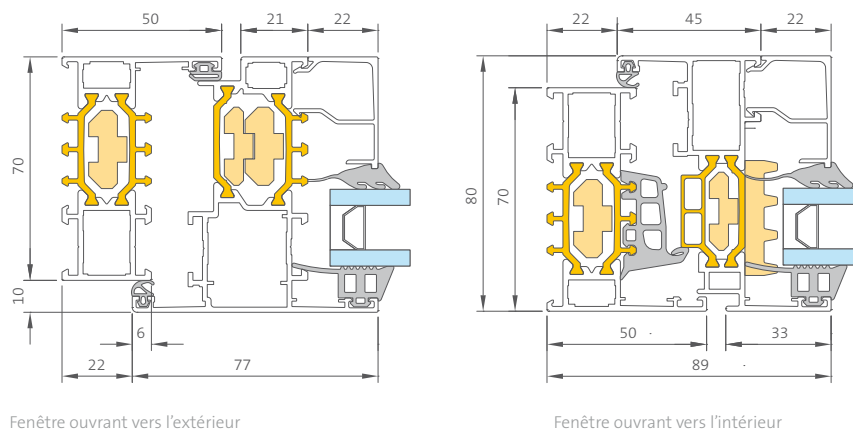



**sapa:**

**buildingsystem**

ARCHITECTURAL ALUMINIUM SOLUTIONS

Le constructeur Sapa Building System dans votre région

## SAPA BUILDING SYSTEM

Du service, de la conception à l'installation

Sapa Building System, division du groupe Suédois Sapa, est un des principaux concepteurs et distributeurs Européens de systèmes de menuiserie aluminium. Notre métier est la conception et la distribution de systèmes aluminium performants. La mission de Sapa Building System est d'offrir au marché des menuiseries de haute qualité et des solutions projets qui apportent une valeur ajoutée reconnue aux constructeurs, architectes, investisseurs et maîtres d'ouvrages.

**Portes et Fenêtres, Systèmes coulissants, Façades, Vérandas, Balustrades, portails et autres, BIPV**

SAPA BUILDING SYSTEM NV

- Industrielaan 17, BE-8810 Lichtervelde  
T +32 (0)51 72 96 66 | F +32 (0)51 72 96 89
- Industriezone Roosveld 11, BE-3400 Landen  
T +32 (0)11 69 03 11 | F +32 (0)11 83 20 04
- [info.be@sapagroup.com](mailto:info.be@sapagroup.com) | [www.sapa-chassis.be](http://www.sapa-chassis.be)

**L'aluminium, c'est notre métier.**